

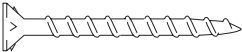







# Produkcijas katalogs

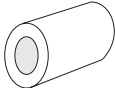
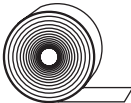





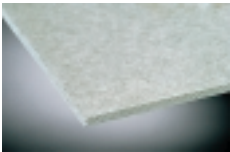
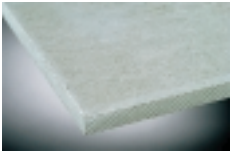

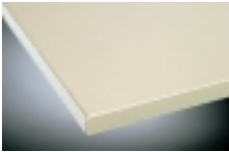
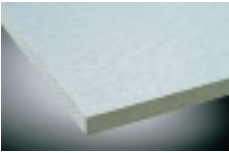
## Fasādes plāksnes Minerit Plāksnes Minerit iekšējai apdarei

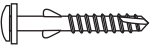

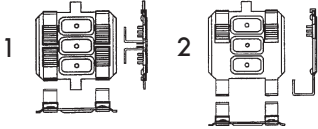
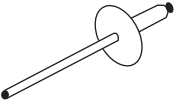
Plāksnes Minerit iekšējai apdarei		Izmērs	Svars	Iepakojuma saturs				
				mm	kg/m <sup>2</sup>	gab.	m <sup>2</sup>	kg neto
Minerit SP Ar hidroizolējošu sastāvu pārklāta plāksne	Atbilst visiem Normatīva C 2 punktiem: pilnīga hidroaizsardzība, plāksne izurbta garumā zem stiprinājumiem.		1200x2600x8	12,3	40	124,8	1535	1565
			1200x3000x8	12,3	35	126,0	1550	1580
			1200x2400x8	12,3	40	115,2	1417	1447
Minerit LW Nodilumdroša, nedegoša būvniecības plāksne	Standarta V veida fāze, plāksne izurbta garumā zem stiprinājumiem, centrā atzīmētas stiprinājuma vietas.		1200x2550x8	9,5	50	153,0	1454	1484
			1200x3000x8		50	180,0	1710	1740
			1200x2550x10	12,0	40	122,4	1468	1498
			1200x3000x10		40	144,0	1728	1758
			1200x2550x12	14,3	30	91,8	1313	1343
			1200x3000x12		30	108,0	1544	1574
Minerit LW Sauna Ugunsdroša plāksne saunai			1200x1275x8	9,5	50	76,5	726,8	756,8

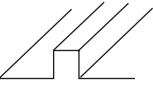
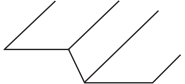
Stiprinājuma izstrādājumi iekšējās apdares plāksnēm					
Skrūve tērauda un koka karkasiem	Vidējais skrūvju patēriņš ir 1,7 gab./ m <sup>2</sup>		4,2x45 4,0x45	1000 gab./ iekpojums 1000 gab./ iekpojums	
Skrūve Minerita LW plātnei saunām, pirtīm	Vidējais patēriņš ir 12 gab./ m <sup>2</sup> Nerūsējošais tērauds		5,0x80	100 gab./ iekpojums	
Distancētā buksa Minerita LW plātnei saunām, pirtīm	Vidējais patēriņš ir 12 gab./ m <sup>2</sup> Nerūsējošais tērauds		12 x 30 mm	100 gab./ iekpojums	
Keramikas nedegoša lentā	Platums 50 mm Biezums 2 mm		25 m/rullis		
Hidroizolācijas pašlīmējošā lentā	Paredzēta plāksnei Minerit SP Šuves/ Skrūvju galviņas		25 m/rullis platums 60 mm		
Špaktelis Breplasta LF	Paredzēts plāksnēm Minerit LW Šuves		10 litru (50 m siūlei)		
Šķiedru audums DALA	Paredzēts plāksnēm Minerit LW Šuves		50 m/rullis platums 50 mm		
Nazis Minerita Plātņu LW un SP griešanai					

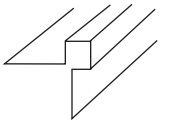
Fasādes plāksnes Minerit			Izmērs	Svars	Iepakojuma saturs		
			mm	kg/m <sup>2</sup>	gab.	m <sup>2</sup>	kg neto
<b>Vēju aizturoša plāksne Minerit</b>  Plāksne, izturīga pret laika apstākļu maiņām un vēju	Vēju aizturoša plāksne. 	1200x2700x4	7,0	70	226,8	1588	1618
<b>Minerit HD Peleka fasādes plāksne</b>	Augstas izturības fasādes plāksne. 	1200x3050x6 1200x3050x8 1200x3050x10	10,8 14,4 18,0	40 30 25	146,40 109,8 91,5	1581 1581 1647	1611 1611 1677
<b>Minerit Pastel</b>  Spalvos: Opal 01 Ferro 11 Grafit 21 Okra 33 Rose 44 Jade 55	Masā nokrāsota fasādes plāksne, apstrādāta ar ūdeni atgrūdošu šķīdumu, noslipēta virsma. 	1200x3050x8	14,4	30	109,8	1581	1611
<b>Minerit PK Fasādes plāksne ar akrilāta pārklājumu</b>	Nokrāsota plāksnes priekšējā un nogruntēta plāksnes aizmugurējā daļa 	1194x2440x8 1194x2780x8 1194x3050x8 1200x3050x8	14,4 14,4 14,4 14,4	30 30 30 30	87,40 99,58 109,25 109,80	1259 1434 1573 1581	1289 1464 1603 1611
<b>Minerit Gruntēta fasādes plāksne</b>	Plāksne gruntēta no abām pusēm 	1194x2440x8 1194x2780x8 1194x3050x8 1200x3050x8	14,4 14,4 14,4 14,4	30 30 30 30	87,40 99,58 109,25 109,80	1259 1434 1573 1581	1289 1464 1603 1611

Stiprinājuma izstrādājumi fasādes plāksnēm					lepakojuma saturs
Skrūve Minerit koka karkasam	Nerūsējošs tērauds, lāpstīņas, paplāksne		5.0x40	Nekrāsota vai krāsota ar pulverkrāsu	250 gab./ kārbiņa
Skrūve Minerit tērauda karkasam	Nerūsējošs tērauds, lāpstīņas		4.2x32	Nekrāsota vai krāsota ar pulverkrāsu	250 gab./ kārbiņa
Nerūsējoša tērauda skava				Nekrāsota vai krāsota ar pulverkrāsu	1 gab.
Alumīnija kniede Nerūsējoša tērauda kniede			5x18 Ø 14	Nokrāsota ar pulverkrāsu	100 gab./ kārbiņa
Vertikālās šuves lentā	Vertikālās šuves lentā ir montējama uz visiem karkasiem		36x1 36x1 60x1 60x1	25 m/ rullis, melna 25 m/ rullis, balta 25 m/ rullis, melna 25 m/ rullis, balta	
Šuves liste vertikāla	Krāsots alumīnijs 1,2 mm Nr. 1				3 m/gab.
Horizontālās šuves liste	Krāsots alumīnijs 1,2 mm Nr. 2				3 m/gab.
Šuves liste vertikāla un horizontāla	Krāsots alumīnijs 1,2 mm Nr. 3				3 m/gab.
Ārējā stūra liste	Krāsots alumīnijs 1,2 mm Nr. 4				3 m/gab.
Iekšējā stūra liste	Krāsots alumīnijs 1,2 mm Nr. 5				3 m/gab.

Izmantojiet tikai oriģinālās komplektējošās detaļas no Minerit rūpnīcas fasādes plāksņu Minerit montāžai

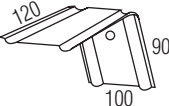
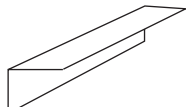
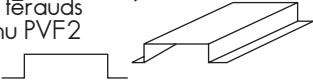
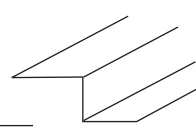
Karkasa sistēma				
Sienas stiprinājums	Karsti cinkots tērauds ar pārklājumu PVF2		90x100x120x1,5	1 gab.
Horizontālā karkasa elements	Karsti cinkots tērauds ar pārklājumu PVF2		50x40x1,5	3m/ gab.
Vertikālā karkasa elements	Karsti cinkots tērauds ar pārklājumu PVF2		20x100x20x1,5	3m/ gab.
Vertikālā karkasa elements	Karsti cinkots tērauds ar pārklājumu PVF2		40x20x30x1,5	3m/ gab.